

ES INICIO RÁPIDO

CONEXIÓN DEL FARO A LA BATERÍA

Inserte las dos clavijas del enchufe del faro en la batería y asegúrese de que los logotipos de Knog y de PWR están alineados. Cuando se conecten, las LED de los faros parpadearán y no podrá extraer el faro sin presionar el botón rojo.

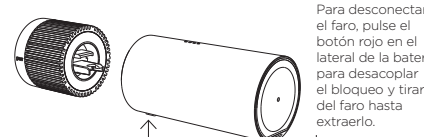

Para desconectar el faro, pulse el botón rojo en el lateral de la batería para desacoplar el bloqueo y tirar del faro hasta extraerlo.

CONECTE PWR BANK AL SOPORTE

Introduzca el soporte en la ranura del lateral de la batería. Es posible que tenga que retirar la clavija metálica para que el soporte encaje por completo. Introduzca el soporte en la ranura hasta que la clavija metálica se acople en su posición.

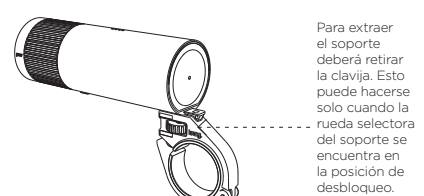

Para extraer el soporte deberá retirar la clavija. Esto puede hacerse solo cuando la rueda selectora del soporte se encuentra en la posición de desbloqueo.

FUNCIONAMIENTO

El faro PWR no tiene botones. En su lugar, utilizamos el movimiento de rotación para alternar entre los modos de iluminación y los modos de potencia.

FUNCIONES DE PWR



BATERIA EXTERNA

CARGA DE LA BATERIA EXTERNA

La batería externa, se carga mediante una entrada micro USB. Para acceder a esta entrada, es necesario desmontar el faro de la batería externa presionando el botón rojo. Utilizando el cable micro USB incluido en este empaque, se puede conectar a cualquier puerto USB o cargador de pared USB.

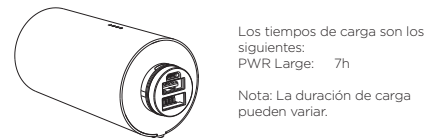

Los tiempos de carga son los siguientes: PWR Large: 7h
Nota: La duración de carga pueden variar.

SUGERENCIA: UTILIZAR UN CARGADOR DE CELULAR ES MÁS RÁPIDO. (ADAPTADOR DE CARGA USB DE 12W)

INDICADOR DE LA BATERÍA

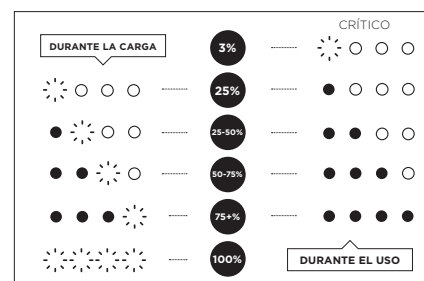

El indicador de batería puede variar dependiendo de las condiciones de operación.

COMPROBACIÓN CANTIDAD DE BATERÍA DISPONIBLE.

Si la batería externa no se encuentra conectada a ningún dispositivo, se puede comprobar la cantidad de carga presionando con el dedo la base de la batería. El led rojo se iluminará durante 10 segundos para indicar la cantidad de carga disponible.

CARGA DE OTRO DISPOSITIVO DESDE LA BATERÍA EXTERNA

Para cargar un dispositivo: Conecte el cable de carga del dispositivo al puerto USB hembra ubicado en la parte delantera de la batería. Si los cuatro LED parpadearán durante la carga, el dispositivo conectado no es compatible. Revisar manual de usuario del dispositivo.

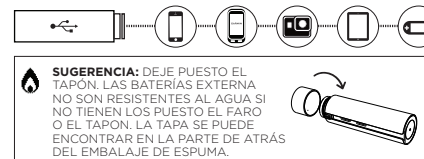

SUGERENCIA: DEJE PUESTO EL TAPÓN. LAS BATERÍAS EXTERNA NO SON RESISTENTES AL AGUA SI NO TIENEN LOS PUESTO EL FARO O EL TAPÓN. LA TAPA SE PUEDE ENCONTRAR EN LA PARTE DE ATRÁS DEL EMBALAJE DE ESPUMA.

FARO PWR

FUNCIONAMIENTO

El faro PWR no tiene botones. En su lugar, utilizamos el movimiento de rotación para alternar entre los modos de iluminación y los modos de potencia. 'Espera y golpea.'

Para encender y apagar la luz Gire el faro hasta que se detenga y manténgalo en la posición durante 1 segundo o hasta que se encienda/apague la luz.
Para cambiar los modos Una vez que la luz esté encendida, puede cambiar el modo de forma sencilla girando el faro hasta que se detenga. Volverá de nuevo a su posición.

SUGERENCIA: LA LUZ SE ENCENDERÁ EN EL MISMO MODO EN EL QUE SE APAGÓ

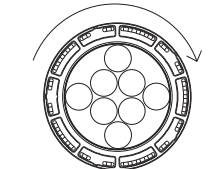

Gire rápidamente la cabeza de la luz para cambiar los modos y mantenga por 3 segundos el giro para encendido / apagado.

PROGRAME LOS MODOS - APLICACIÓN MODEMAKER

La aplicación ModeMaker de Knog le permite diseñar los modos para cualquier luz de bicicleta PWR. Simplemente descargue el software de knog.com.au, conecte la luz y, a continuación, seleccione y ajuste los modos desde el menú.

- 1. Descargue la aplicación desde knog.com.au
- 2. Conecte la luz y siga las indicaciones en pantalla para registrar su producto.
- 3. Siga el tutorial para cargar los modos.

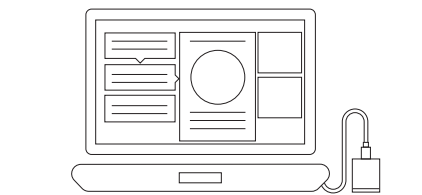

SUGERENCIA: SI DESEA UN TIEMPO DE ACTIVIDAD MÁS LARGO, REDUZCA LA INTENSIDAD DEL FOCO. CONFIGURAR UNA LUZ MÁS BRILLANTE REDUCIRÁ EL TIEMPO DE ACTIVIDAD.

MONTAJE PWR LARGE

El soporte PWR Large es compatible con los siguientes tamaños de manillar: 35 mm y 31.8 mm utilizando las gomas de ajuste incluidas.

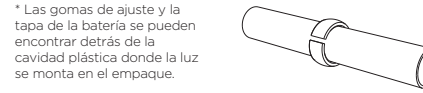

PARA UN CORRECTO MONTAJE

1. Seleccione la goma de ajuste adecuada. (Nota, incluso 35 mm requiere).
2. Desenrosque el tornillo con la llave allen.
3. Abra el pestillo y coloque la montura grande sobre el manillar.
4. Cierre el pestillo y atornille.

PARA MONTAR LA LUZ AL SOPORTE

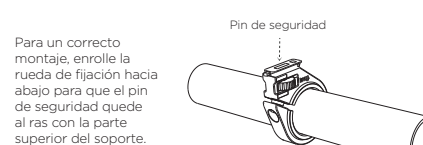

Deslice la luz a lo largo y luego apriete el pin de seguridad, girando la ruedecilla.

ACCESORIOS DE MONTAJE COMPATIBLES (no incluidos): Extensión de montaje para casco. Extensión de montaje para el marco de la bicicleta.

Para un mejor uso de PWR Bank Large con los focos Small o Med, use las soluciones de extensión.

INFORMACIÓN DE GARANTÍA

La luz dispone de una garantía de 2 años únicamente por defectos de fabricación. El soporte y la batería disponen de una garantía de 6 meses únicamente por defectos de fabricación. Consulte el sitio web para obtener más información

JP クイックスタート

バッテリーにライトヘッドを接続する

2つのライトヘッドプラグピンをバッテリーに挿入し、KnogとPWRのロゴが揃っていることを確認します。接続すると、ライトヘッドのLEDが点滅し、赤いボタンを押さないとライトヘッドを取り外すことができなくなります。

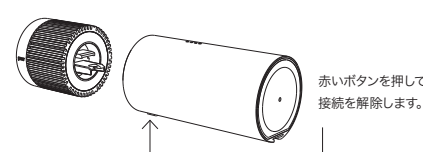

赤いボタンを押して接続を解除します。

パワーバンク(バッテリー)をサイドマウントに接続します。

マウントをバッテリー側面のスロットに差し込みます。しっかりと固定するため固定用金属ピンが正しい位置に来る必要があります。ピンが正しい固定位置にくるようスライドして調整します。調節ホイールを締めます。

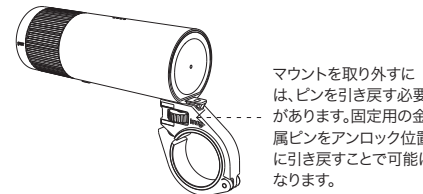

マウントを取り外すには、ピンを引き戻す必要があります。固定用の金属ピンをアンロック位置に引き戻すことで可能になります。

操作

ライトとバッテリーが接続されたら、ライトヘッドをひねって保持すると点灯、短くひねるとモードが変更できます。

PWRの特徴

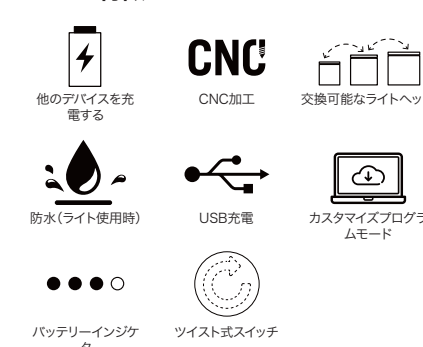

PWR BANK

PWR BANKのチャージ

PWR BANKはマイクロUSBを使用して充電します。これは赤いキャップリリースボタンを押してPWR BANKのキャップを取り外すことでアクセスできます。付属のマイクロUSBケーブルを使用すると、これを任意の電源USBポートまたはUSBウォールプラグ充電器に差し込むことができます。

充電時間: PWR ラージ: 7hr
注: 充電時間は変わることがあります。

ヒント: IPADチャージャーを使用すると急速充電が可能 (12W USB パワーアダプタ)

バッテリーインジケータ

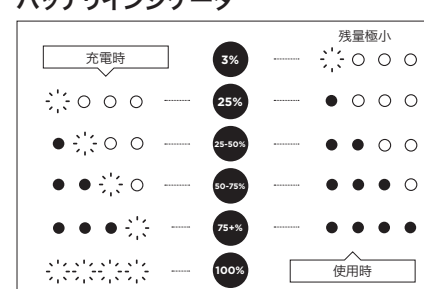

バッテリーインジケータは、使用条件によって異なる場合があります。

バッテリーの充電状況を確認する

PWR BANKがデバイスに接続されていない場合は、PWR BANKの底面を指で押して充電状況を確認することができます。赤いステータスLEDが10秒間点灯して充電レベルを表示します。

PWR BANKから他のデバイスへの充電

他のデバイスを充電するには: デバイスの充電ケーブルをPWR BANKの前面にあるメスのUSBポートに接続します。充電中に4つのLEDがすべて点滅している場合は、接続されているデバイスに互換性がないことを意味します。デバイスのユーザーガイドを参照してください。

ヒント: キャップをつけてください! PWR BANKは、ライトヘッドもしくはキャップをつけないと防水構造になりません。キャップは、フォームパッケージの背面にあります。

PWRライトヘッド

操作方法

PWR ライトヘッドにはボタンがありません! その代わりに、本体を回転させることでモードを切り替えます。ヘッド部をつかんで回します。

ライトをオン/オフするには ライトヘッドが止まるまで回転させ、その位置で1秒間、またはライトがオン/オフになるまで保持します。

モードを変更するには ライトが点灯したら、停止するまでライトヘッドを回転させるだけでモードを変更することができます。ライトヘッドは元の位置に戻ります。

ヒント: スイッチオフ時と同じモードでライトは点灯します

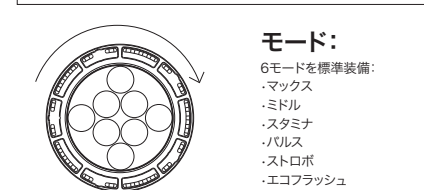

モード変更はライトをヘッドツイストします (長く保持するとオン/オフ)

あなたのモードをプログラムする - MODEMAKER APP

KnogのModeMaker APPでは、任意のPWRライトのモードを設計できます。knog.com.auからソフトウェアをダウンロードし、ライトヘッドをUSBケーブルでPCと接続し、メニューからモードを選択して調整します。

- スタート
- 1. knog.com.auからアプリをダウンロードする
- 2. ライトヘッドをPCと接続し、画面に従って製品を登録します。
- 3. 解説に従って、モードを更新します。

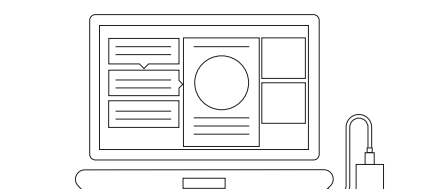

ヒント: ロングライフが必要な場合は、スポットの輝度を下げてください。より明るい照度を設定すると、点灯時間が短縮されます。

PWR LARGE マウント

PWR ラージマウントは次の各種ハンドルバーサイズに対応します: 35mm, 31.8mm (付属のシムを使用すること)。

*シムとバッテリーキャップは、パッケージ内のライトマウントが収められているプラスチック製ケース下にあります。

マウントの取り付け方法

1. 適切なサイズのシムを取り付けます (注: 35mm径のハンドルバーにもシムは必要です)。
2. 六角レンチでネジを緩めて外します。
3. ラージマウントを開き、ハンドルバーに取り付けます。

4. マウントを閉じ、ネジをしっかりと締めます。

ライトのマウントへの取付方法

マウントの調整ホイールを回し、固定ピンをマウント上部と同じ高さに引っ込ませて取り付けます。

ライトを一番奥までスライドさせ、調整ホイールを回して固定ピンで固定します。

マウント用アクセサリ (未付属): ヘルメットマウント用エクステンション / パー/ボスのフレーム固定用エクステンション

ラージ PWR Bank を Small または ミディアム のライトヘッドと用いるには、エクステンションマウントをお使いください。

保証情報

ライトは、製造上の欠陥に対してのみ2年間保証されます。マウントとバッテリーは、製造上の欠陥に対してのみ6ヶ月間保証されます。詳細はウェブサイトをご覧ください



quick start guide
démarrage rapide
guía de inicio rápido
クイックスタート

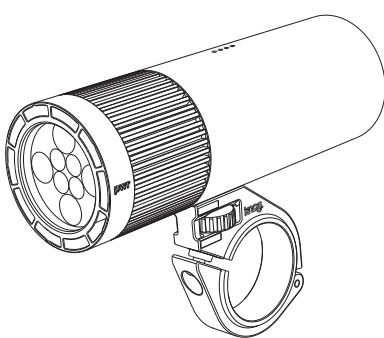

EN QUICK START

PWR BANK

PWR LIGHTHEAD

PWR LARGE MOUNT

FR DEMARRAGE RAPIDE

PWR BANK

TETE D'ECLAIRAGE PWR

PWR SUPPORT LARGE

CONNECT LIGHTHEAD TO PWR BANK

Insert the two lighthouse plug pins into the battery. Ensure the Knog and PWR logos are aligned. When connected, your lighthoods LED's will flash and you will not be able to remove the lighthouse without pressing the red button.

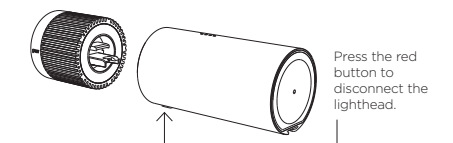

CONNECT PWR BANK TO MOUNT

Slide the mount into the slot on the under side of the battery. You will need to push the metal pin to fit the mount fully. Slide the mount into the slot until the metal pin engages into position. Then tighten the thumbwheel.

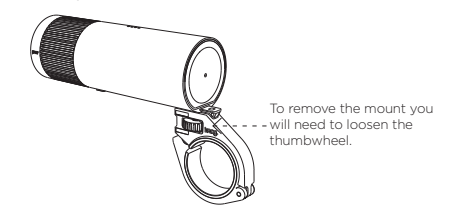

OPERATION

Once the lighthouse and battery are connected, twist the lighthouse and hold to turn on/off, twist and release to change mode.

PWR FEATURES

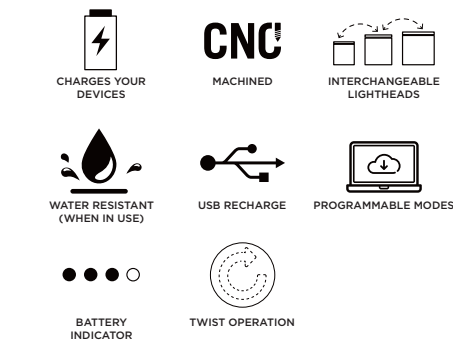

CHARGING YOUR PWR BANK

PWR Banks use a micro USB input to charge. This can be found by pressing the red cap release button and removing the cap on PWR Bank. Using the Micro USB cable provided, you can plug this into any powered USB port or USB wall plug charger.

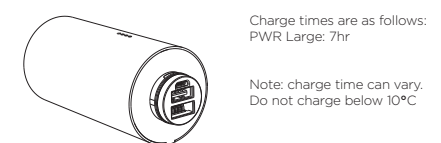

HOT TIP: USING AN IPAD CHARGER IS FAST! (12W USB POWER ADAPTER)

BATTERY INDICATOR

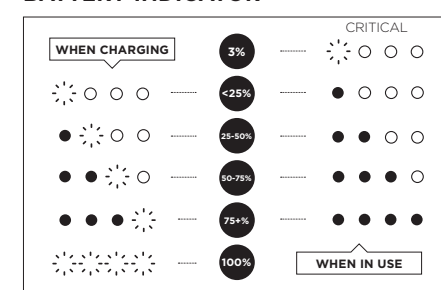

Battery Indicator can vary depending on the conditions.

CHECKING THE BATTERY STATUS

If your PWR Bank is not connected to a device, you can check the battery status by pressing your finger on the base of the PWR Bank, the red status LED's will illuminate for 10 second to display the charge status.

CHARGING DEVICES WITH YOUR PWR BANK

To charge a device: Connect the device's charge cable to the female USB port on the front of the PWR Bank. On the rare occasion that all four LED's flash when charging a device, this means that the plugged in device is not compatible. See your device's user guide for help.

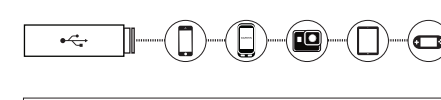

HOT TIP: KEEP A CAP ON IT! PWR BANKS ARE NOT WATERPROOF WITHOUT EITHER A LIGHTHEAD OR CAP ON. CAP CAN BE FOUND IN THE BACK OF THE FOAM PACKAGING.

OPERATION

PWR lighthoods have no buttons! Instead we use rotation to switch the light on and change modes. 'Hold and flick.'

To turn light On / Off (Hold)
Rotate the lighthouse until it stops and hold in place for 1 second or until the light turns on / off.

To change the modes (Flick)
Once the light is on, you can simply change the mode by rotating the light head until it stops. It will spring back into position.

HOT TIP: YOUR LIGHT WILL TURN ON IN THE SAME MODE YOU SWITCHED IT OFF.

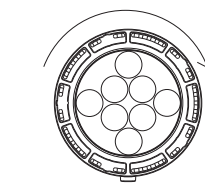

Twist head for modes (and hold for on/off)

PROGRAM YOUR MODES - MODEMAKER APP

Knog's ModeMaker app allows you to update the modes for any PWR bike light. Simply download the software from knog.com.au, plug your lighthouse in, using the supplied USB-A extension cable, then select and tailor modes from the menu.

GETTING STARTED

- Download the app from knog.com.au/modemaker
- Plug the light in and follow on-screen prompts to register your product.
- Follow tutorial to update your modes.

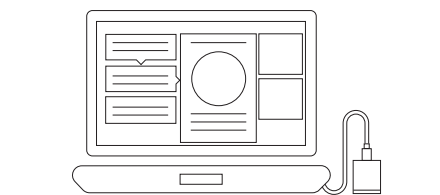

HOT TIP: IF YOU WANT A LONGER RUNTIME, REDUCE THE SPOT INTENSITY. SETTING A BRIGHTER LIGHT WILL REDUCE THE RUN TIME.

The PWR Large mount will fit to the following handle bar sizes: 35mm and 31.8mm using shims provided.

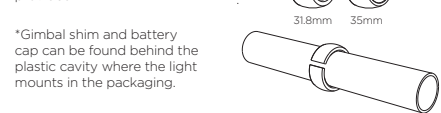

TO FIT THE MOUNT

- Fit appropriate shim. (Note, even 35mm requires the shim).
- Unscrew the screw with the allen key.
- Open the latch and place the large mount over handlebars.
- Close the latch and screw tight.

TO ATTACH THE LIGHT TO MOUNT

To mount, wind the mount wheel down so locking pin is flush with the top of the mount.

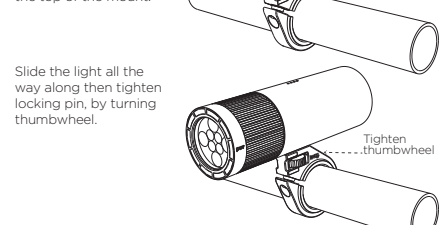

MOUNT ACCESSORIES (not included):
Helmet Mount Extension
Bar/Boss to Frame Mount Extension

For best use of Large PWR Bank with Sml or Med Lighthoods, please use Extension Mount solutions.

WARRANTY INFO

The light is guaranteed for 2 years against manufacturing defects only. The mount and battery are guaranteed for 6 months against manufacturing defects only. See the website for more details.

CONNECTER LA TETE D'ECLAIRAGE A VOTRE BATTERIE

Insérez les deux broches d'alimentation de la tête d'éclairage dans la batterie. Les logos PWR et Knog doivent être alignés. Lorsqu'elles sont connectées, la led de la tête d'éclairage émet un flash et vous ne pourrez plus la retirer sans devoir appuyer sur le bouton rouge.

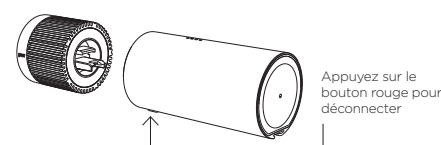

FIXER LA PWR BANK AU SUPPORT

Faites glisser le support dans la fente située sur le côté de la batterie. Appuyez sur l'ergot en métal si besoin, afin d'enclencher correctement le support. Faites glisser le support jusqu'à ce que l'ergot en métal soit en position. Puis tournez la molette pour verrouiller. Puis serrez la molette.

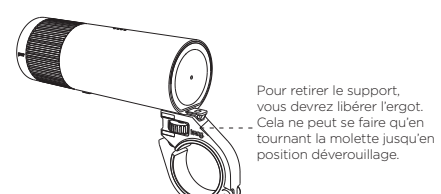

MISE EN MARCHÉ

Après avoir connecté la tête d'éclairage à la batterie, faites tourner l'extrémité de la batterie. Les LED's rouges de témoin de charge vont s'éclairer pendant 10 secondes pour afficher l'état de charge de la batterie.

CARACTERISTIQUES PWR

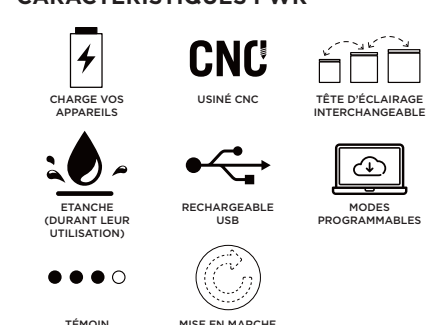

CHARGER VOTRE PWR BANK

Les PWR Banks se chargent par un port micro-USB. Pour y accéder, appuyez sur le bouton rouge afin de déconnecter la tête d'éclairage de la batterie. Utilisez le câble micro-USB fourni et branchez-le directement sur le port USB d'une alimentation ou d'un chargeur secteur.

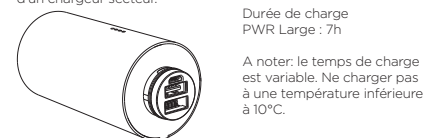

BON A SAVOIR: L'UTILISATION D'UN CHARGEUR D'IPAD EST RAPIDE! (Adaptateur secteur USB de 12W)

TEMOIN BATTERIE

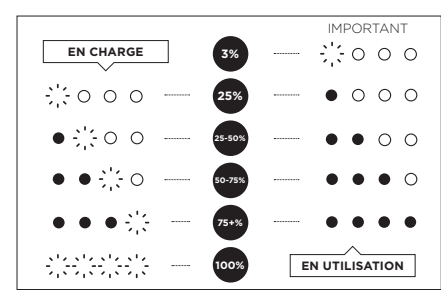

Le témoin de charge de la batterie peut varier selon les conditions d'utilisation.

VERIFIEZ L'ETAT DE LA BATTERIE

Si votre PWR Bank n'est pas connectée à un appareil, vous pouvez vérifier l'état de la batterie en appuyant avec votre doigt sur l'extrémité de la batterie. Les LED's rouges de témoin de charge vont s'éclairer pendant 10 secondes pour afficher l'état de charge de la batterie.

CHARGER UN AUTRE APPAREIL AVEC VOTRE PWR BANK

Pour charger un appareil: Branchez le câble de charge de l'appareil au port USB femelle située à l'avant de la PWR Bank. Si les quatre LED's clignotent pendant la charge, cela signifie que l'appareil branché n'est pas compatible. Consultez le guide d'utilisation de votre appareil pour obtenir de l'aide.

BON A SAVOIR: PROTEGEZ VOTRE BATTERIE ! LES PWR BANKS NE SONT PAS ETANCHES SANS UNE TETE D'ECLAIRAGE OU UN CAPUCHON DESSUS. LE CAPUCHON SE TROUVE AU DOS DU PACK EN MOUSSE

MISE EN MARCHÉ

Les têtes d'éclairage PWR n'ont pas de boutons ! Au lieu de cela, nous utilisons une rotation pour naviguer d'un mode à l'autre et pour allumer/éteindre l'éclairage.

Allumer / Eteindre l'éclairage
Faites tourner la tête d'éclairage jusqu'à la butée et maintenez pendant 1 seconde ou jusqu'à ce que la lumière s'allume / s'éteigne.

Changer de modes
Une fois l'éclairage allumé, vous pouvez changer de mode en toute simplicité en faisant pivoter la tête d'éclairage jusqu'à la butée, puis relâcher. La tête revient automatiquement dans sa position initiale.

BON A SAVOIR: EN ALLUMANT VOTRE LAMPE, VOUS RETROUVEZ LE MODE DANS LEQUEL VOUS ETIEZ AVANT DE L'ETEINDRE.

MODES

Votre éclairage est fourni avec 6 modes standards:

- Max
- Mid
- Stamina
- Pulse
- Strobe
- Eco flash

Tournez la tête d'éclairage pour changer de modes (maintenez appuyé pour allumer/éteindre)

PROGRAMMEZ VOS MODES - APP MODEMAKER

L'Appli ModeMaker de Knog vous permet de mettre à jour les modes de chaque éclairage vélo PWR. Téléchargez le logiciel sur knog.com.au, branchez votre éclairage puis sélectionnez et configurez des modes sur-mesure à l'aide du menu.

DEMARRAGE

- Téléchargez l'appli pour PC sur knog.com.au
- Connectez l'éclairage au PC et suivez les indications qui s'affichent à l'écran afin d'enregistrer votre produit.
- Consultez notre tutorial pour mettre à jour vos modes.

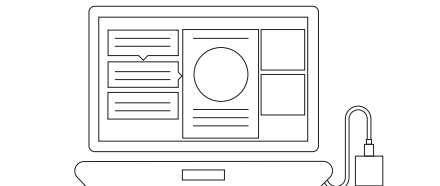

BON A SAVOIR: SI VOUS SOUHAITEZ + D'AUTONOMIE, REDUISEZ L'INTENSITE D'ECLAIRAGE. CONFIGURER UN ECLAIRAGE + LUMINEUX REDUIRA SON AUTONOMIE.

Le support PWR Large est conçu pour des cintres de diamètre suivant: 35mm et 31.8mm en utilisant les cales fournies.

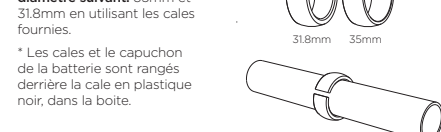

POUR FIXER LE SUPPORT

- Utiliser la cale appropriée. (A savoir qu'une cale est également nécessaire en 35mm)
- Dévisser la vis à l'aide de la clé allen.
- Ouvrir l'attache et placer le support large au niveau du cintre.
- Refermer l'attache et visser fermement.

POUR FIXER LA LAMPE AU SUPPORT

Pour fixer l'éclairage, tourner la molette vers le bas afin que la goupille de verrouillage affleure le haut du support.

Faire glisser l'éclairage tout le long, puis serrer la goupille de verrouillage en tournant la molette.



ACCESSOIRES DE FIXATION (NON INCLUS):
Extension Support Casque
Extension Support Frein avant / Cadre

Pour une meilleure utilisation de la PWR Bank Large avec les têtes d'éclairage Small ou Medium, il est recommandé d'utiliser les solutions 'Extension Support'.

INFO GARANTIE

L'éclairage est garanti 2 ans contre les défauts de fabrication uniquement. Le support et la batterie sont garantis 6 mois contre les défauts de fabrication uniquement. RDV sur notre site pour + d'infos.

